

# Demonterbara pollare

Urbaco från Frankrike är ett av världens största företag för utveckling och tillverkning av pollare.



Demonterbara pollare används i huvudsak för att tillfälligt kunna öppna för behörig trafik.

De finns i olika utföranden, olika material samt med olika dimensioner. Pollarna i gjutlegering är som standard lackade i RAL7016, men andra färger kan fås som tillval.

## FUNKTIONSPRINCIP

De demonterbara pollarna är i underkant försedda med en del som passar till en ingjuten fixator.

För att ta bort respektive sätta fast pollaren i fixatorn krävs en särskild "nyckel" som finns med olika mönster.



Fixatorn monteras i betong enligt figuren nedan och måste vara dränerad för att fungera vintertid.

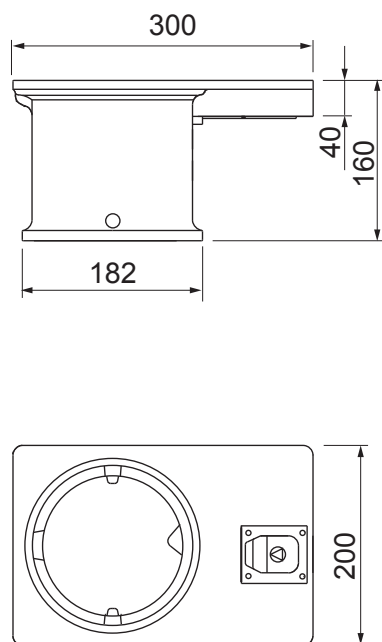
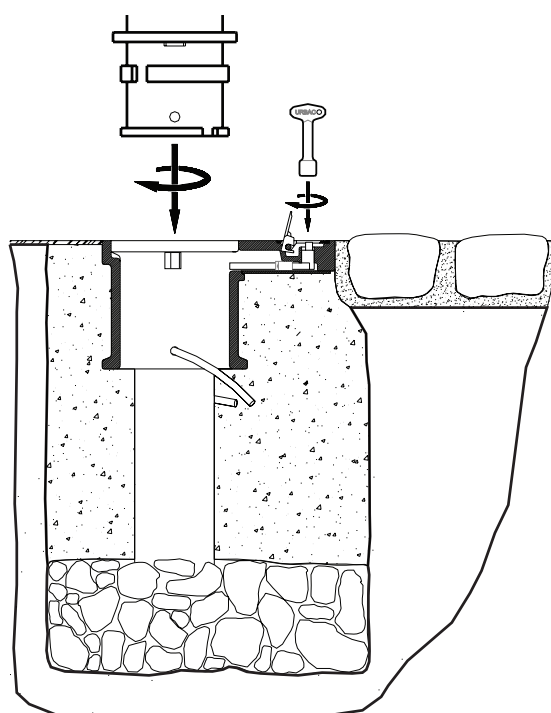

Princip

## ÖVERSIKT DEMONTERBARA POLLARE

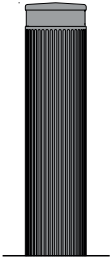
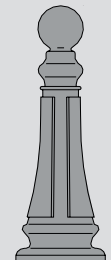
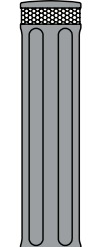
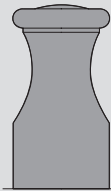
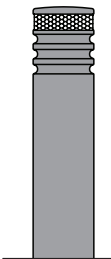
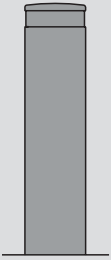
Modell	Dimension	Gjut-legering <sup>1)</sup>	Ståltub	Topp		Reflex (tillval) röd/vit/gul	
				Flat	Rundad		
Acropole		Ø120/500	■	—	■	—	■
		Ø200/500	■	—	■	—	■
		Ø250/500	■	—	■	—	■
Arlésienne		Ø175/290	■	—	—	■	—
		Ø180/600	■	—	—	■	—
		Ø240/700	■	—	—	■	—
Athéna		Ø120/500	■	—	■	—	■
		Ø200/500	■	—	■	—	■
		Ø200/500	■	—	■	—	■
Cabestán		Ø250/310	■	—	—	■	—
		Ø250/380	■	—	—	■	—
		Ø250/570	■	—	—	■	—
Chateauneuf		Ø120/500	■	■	■	—	■
		Ø120/550	■	■	—	■	■
		Ø120/750	■	■	■	■	■
		Ø120/950	—	■	■	■	■
		Ø120/1200	—	■	■	■	■
Cylinder		Ø120/500	■	■	■	—	■
		Ø120/750	—	■	■	—	■
		Ø120/950	—	■	■	—	■
		Ø120/1200	—	■	■	—	■
		Ø200/500	■	—	■	—	■
		Ø250/500	■	—	■	—	■

1) EN-GJS-400-15