

## Fundament, sidovy

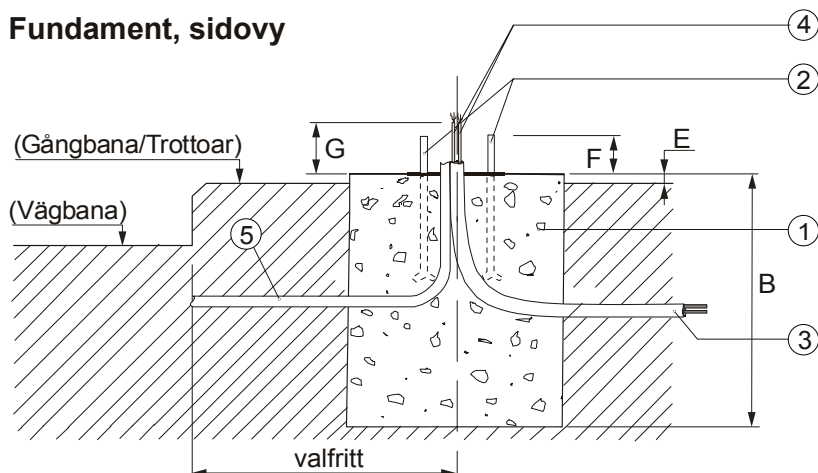

## 3D-vy

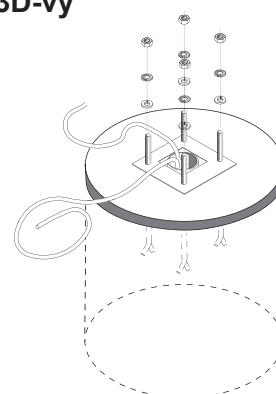

## Fundament, toppvy

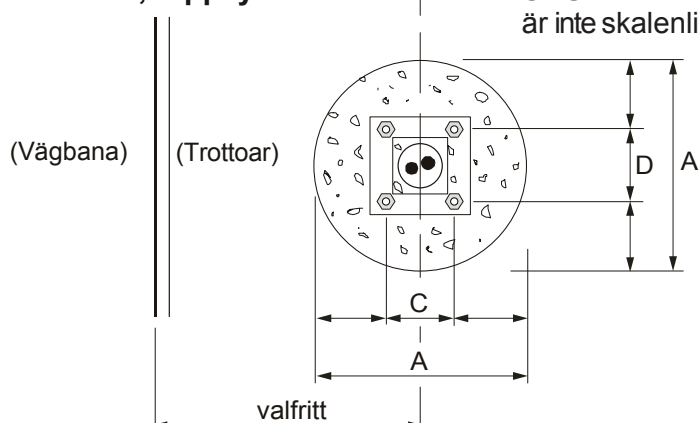

OBS. Skisserna är inte skalenliga.

## Ingjutningsgods, sidovy

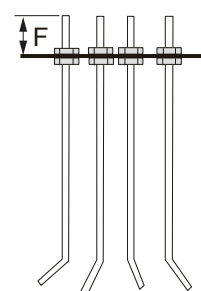

| Typ           | A    | B   | C   | D   | E  | F   | G    | Bult |
|---------------|------|-----|-----|-----|----|-----|------|------|
| BL15/ParkPlus | Ø350 | 600 | 145 | 145 | 60 | 100 | 1000 | M12  |

## BILDFÖRTYDLIGANDE

1. Betongfundament.
2. Ingjutningsgods för bomförankring.
3. Kabelrör  $\varnothing$ 40-50 mm.
4. **Matarkabel:** Vid 230V; EKLK 3G1,5.
5. **Styrkabel:** 0,75 mm RKKR-kabel, antal ledare beroende på vad som skall anslutas.
6. 16 mm VP-rör för eventuell magnetslinga.

## Fundament för bomstöd

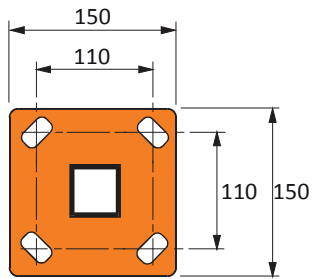

Detalj av bottenplatta bomstöd.  
Monteras med 4 st M10 expanderbult.

Det finns två olika bomutföranden, lösning 1 och 4.

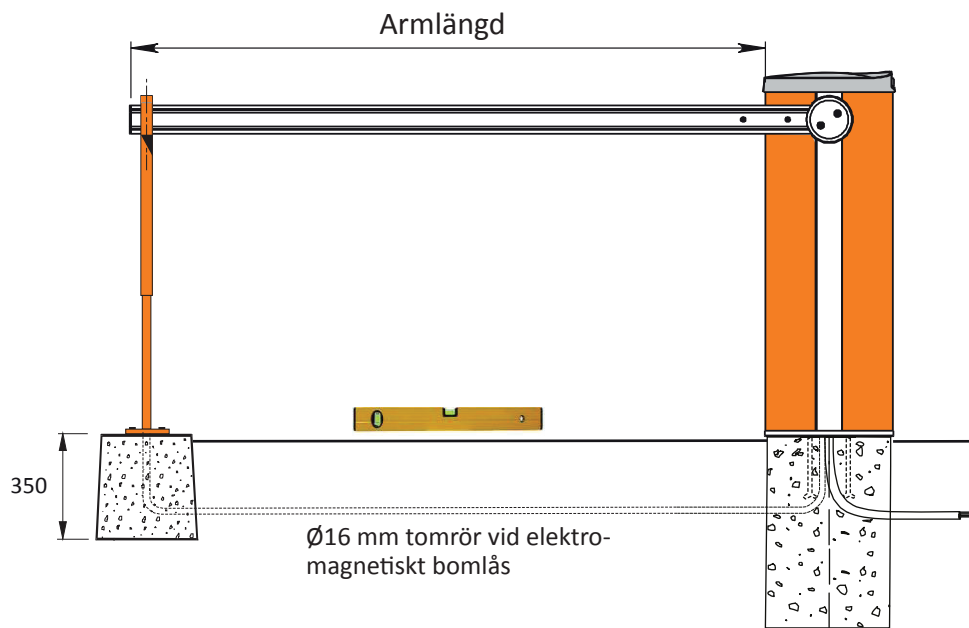
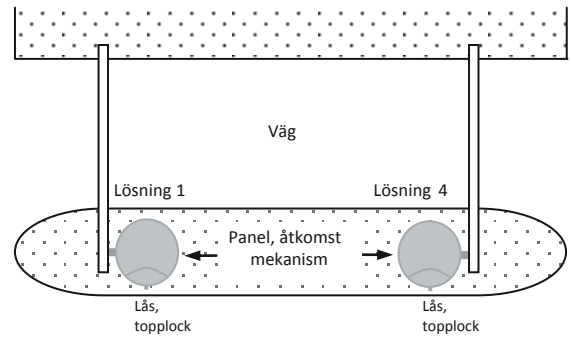

Fästjärn

